



NÁVOD NA OBSLUHU

[SÉRIA BORA]

GWH18AAD-K6DNA1B
(GWH18AAD-K6DNA1B/I + GWH18AAD-K6DNA1B/O)

GWH24AAD-K6DNA1A
(GWH24AAD-K6DNA1A/I + GWH24AAD-K6DNA1A/O)



DÔLEŽITÁ POZNÁMKA:

Prečítajte si pozorne tento návod pred inštaláciou alebo ovládaním novej klimatizácie.
Odložte si tento návod prepoužitie v budúcnosti.

OBSAH

1	Všeobecné informácie	2
1.1	Vysvetlenie symbolov	3
1.2	Odmietnutie zodpovednosti	3
1.3	Chladivo	4
1.4	Bezpečnostné pokyny	5
2	Názvy častí	8
3	Diaľkový ovládač	10
3.1	Tlačidlá diaľkového ovládača	10
3.2	Indikátory na displeji diaľkového ovládača	10
3.3	Funkcie tlačidiel diaľkového ovládača	11
3.4	Funkcie kombináciou tlačidiel	13
3.5	Výmena batérií v diaľkovom ovládači	14
3.6	Núdzové ovládanie	14
4	Čistenie a údržba	15
4.1	Čistenie povrchu vnútornej jednotky	15
4.2	Čistenie filtra	15
4.3	Kontrola pred sezónnym použitím	16
4.4	Kontrola po sezónnom použití	16
5	Riešenie problémov	17
5.1	Analýza porúch	17
5.2	Kódy porúch	19

1 VŠEOBECNÉ INFORMÁCIE

- Pred inštaláciou a použitím vášho nového klimatizačného zariadenia si pozorne prečítajte tento návod. Návod si potom dobre uložte pre ďalšie použitie.
- Toto zariadenie by nemali obsluhovať osoby (vrátane detí), ktoré majú znížené fyzické, zmyslové alebo mentálne schopnosti alebo nemajú dostatok potrebných vedomostí a skúseností, pokiaľ nie sú pod dozorom alebo nie sú poučené o obsluhu zariadenia osobou, ktorá zodpovedá za ich bezpečnosť.
- Na deti je potrebné dozerat', aby sa sa zariadením nehrali.
- Pokiaľ je potrebné vykonať inštaláciu, presun alebo opravu klimatizačného zariadenia, kontaktujte najskôr predajcu alebo miestne servisné stredisko. Klimatizačné zariadenie musí byť nainštalované, premiestňované alebo opravené iba autorizovanou firmou. Inak môže dôjsť k vážnym škodám, poraneniu alebo usmrteniu osôb.
- Wi-Fi modul pracuje vo frekvenčnom pásme 2400 až 2483,5 MHz s vysielačím výkonom 20 dBm.



Tento symbol označuje, že tento produkt nesmie byť v krajinách EÚ vyhodený do bežného komunálneho odpadu. Aby sa zabránilo možnému poškodeniu životného prostredia alebo zdravia ľudí kvôli nekontrolovanému ukladaniu odpadu, odovzdajte ho zodpovedne na recykláciu, aby ste podporili trvale udržateľné opätovné využitie materiálnych zdrojov. Na odloženie použitého zariadenia využite príslušnú zberňu odpadu alebo kontaktujte predajcu, od ktorého bol produkt zakúpený. Tí môžu prevziať tento produkt na ekologicky šetrnú recykláciu.

R32: 675



Zariadenie je naplnené horľavým chladivom R32.



Pred použitím zariadenia si najskôr prečítajte návod na obsluhu.



Pred inštaláciou zariadenia si najskôr prečítajte návod na inštaláciu.



Pred opravou zariadenia si najskôr prečítajte servisný návod.

1.1 Vysvetlenie symbolov



Označuje nebezpečné situácie. Pokiaľ im nezabráňte, spôsobia smrť alebo vážne poranenie.



Označuje nebezpečné situácie. Pokiaľ im nezabráňte, môžu spôsobiť smrť alebo vážne poranenie.



Označuje nebezpečné situácie. Pokiaľ im nezabráňte, môžu spôsobiť ľahké alebo stredné poranenie.

POZNÁMKA

Označuje dôležité informácie. Pokiaľ ich nebudete rešpektovať, môže dôjsť ku škodám na majetku.



Označuje nebezpečenstvo, ktoré patrí do kategórie VAROVANIA alebo UPOZORNENIA.

1.2 Odmietnutie zodpovednosti

Výrobca nenesie zodpovednosť, pokiaľ sú poranenia alebo majetkové straty spôsobené nasledujúcimi príčinami:

- Poškodenie výrobku v dôsledku jeho nesprávneho použitia alebo zlého zaobchádzania s výrobkom.
- Úprava, zmena alebo údržba výrobku alebo jeho používanie s iným zariadením v rozpore s pokynmi výrobcu.
- Po overení, či je porucha výrobku priamo spôsobená koróznym plynom.
- Po overení, či sú poruchy spôsobené nesprávnym zaobchádzaním počas prepravy výrobku.
- Prevádzka, oprava alebo údržba jednotky bez dodržiavania návodu na obsluhu alebo príslušných predpisov.
- Po overení, či je problém alebo spor spôsobený kvalitatívnymi alebo výkonnostnými parametrami súčastí a dielov vyrábaných inými výrobcami.
- Škoda je spôsobená prírodnými katastrofami, nevhodným prevádzkovým prostredím alebo vyššou mocou.

1.3 Chladivo

- Pre zaistenie funkčnosti klimatizačného zariadenia cirkuluje v systéme špeciálne chladivo. Použitú chladivo je fluorid R32, ktorý je špeciálne vyčistený. Chladivo je horľavé a bez zápachu. Pokiaľ náhodou unikne, môže za určitých podmienok explodovať. Horľavosť chladiva je však veľmi nízka. Môže byť zapálené iba ohňom.
- V porovnaní s bežnými chladivami je R32 chladivo, ktoré neznečisťuje prostredie a nepoškodzuje ozónovú vrstvu. Má taktiež nízky skleníkový efekt. R32 má veľmi dobré termodynamické vlastnosti. Vďaka tomu môžete dosiahnuť naozaj vysokú energetickú účinnosť. Zariadenie preto potrebuje menšiu náplň chladiva.

VAROVANIA

- Na urýchlenie procesu odmrázovania alebo na čistenie zariadenia nepoužívajte žiadne iné prostriedky, ako aké sú odporúčané výrobcom. Pokiaľ je potrebné vykonať opravu, kontaktujte najbližšie autorizované servisné stredisko.
- Akékoľvek opravy vykonávané osobami bez príslušnej kvalifikácie môžu byť nebezpečné.
- Zariadenie musí byť umiestnené v miestnosti, kde nehrozí trvalé nebezpečenstvo vznietenia horľavých látok (napríklad otvorený oheň, spustený plynový horák alebo elektrické kúrenie so žeravými špirálami).
- Zariadenie nedemontujte a neodhadzujte do ohňa.
- Zariadenie má byť nainštalované, prevádzkované alebo uložené v miestnosti s podlahovou plochou väčšou ako 10 m².
- Zariadenie je naplnené horľavým chladivom R32. Pri opravách presne dodržiavajte pokyny výrobcu.
- Majte na pamäti, že chladivo je bez zápachu.
- Prečítajte si odborný návod.



1.4 Bezpečnostné pokyny

VAROVANIA

Prevádzka a údržba

- Toto zariadenie môžu používať taktiež deti staršie ako 8 rokov a osoby so zníženými fyzickými, zmyslovými alebo mentálnymi schopnosťami, alebo osoby s nedostatočnými skúsenosťami a vedomosťami, pokiaľ sú pod dozorom alebo ak boli poučené, ako zariadenie bezpečne používať a sú si vedomé možných rizík.
- Deti sa nesmú so zariadením hrať.
- Čistenie a používateľskú údržbu zariadenia nesmú vykonávať deti bez dozoru.
- Na pripojenie klimatizačného zariadenia nepoužívajte predlžovací kábel s viac zásuvkami alebo rozdvojku. Inak môže dôjsť k požiaru.
- Pred čistením odpojte klimatizačné zariadenie od napájania. Inak môže dôjsť k úrazu elektrickým prúdom.
- Keď je napájací kábel poškodený, musí byť vymenený výrobcom, autorizovaným servisom alebo osobou s príslušnou kvalifikáciou, aby sa zabránilo možnému riziku.
- Neumývajte klimatizačné zariadenie vodou, inak hrozí úraz elektrickým prúdom.
- Nestriekajte na vnútornú jednotku vodu. Inak môže dôjsť k úrazu elektrickým prúdom alebo poškodeniu zariadenia.
- Po vybratí filtra sa nedotýkajte rebier výmenníka, aby ste sa neporanili o ostré hrany.
- Na sušenie filtra nepoužívajte oheň alebo sušič vlasov, inak môže dôjsť k deformácii filtra alebo požiaru.
- Údržbu musia vykonávať pracovníci s príslušnou kvalifikáciou. Inak môže dôjsť k poraneniu osôb alebo poškodeniu majetku.
- Klimatizačné zariadenie sami neopravujte. Inak môže dôjsť k úrazu elektrickým prúdom alebo poškodeniu zariadenia. Pokiaľ potrebujete klimatizačné zariadenie opraviť, kontaktujte predajcu.
- Nestrkajte prsty ani žiadne predmety do otvorov pre prívod alebo výfuk vzduchu. Inak môže dôjsť k poraneniu osôb alebo poškodeniu zariadenia.
- Neblokujte prívod alebo výfuk vzduchu. Mohlo by dôjsť k poruche.
- Nepolejte diaľkový ovládač vodou, inak sa môže ovládač poškodiť.
- Pokiaľ nastanú nižšie uvedené stavy, ihneď klimatizačné zariadenie vypnite a odpojte od napájania. Potom požiadajte predajcu alebo autorizovaný servis o opravu.
 - Napájací kábel sa prehrieva alebo je poškodený.
 - Abnormálny hluk počas prevádzky.
 - Istič sa často vypína.

- Z klimatizačného zariadenia cítiť zápach, ako keď sa niečo páli.
- Z vnútornej jednotky uniká chladivo.
- Pokiaľ klimatizačné zariadenie pracuje za abnormálnych podmienok, môže to spôsobiť poruchu, úraz elektrickým prúdom alebo požiar.
- Pri zapínaní alebo vypínaní jednotky pomocou spínača núdzového ovládania stlačte tento spínač pomocou elektricky nevodivého predmetu. Nepoužívajte kovový predmet.
- Nestúpajte na horný panel vonkajšej jednotky ani naň nedávajte ťažké predmety. Mohlo by dôjsť k poškodeniu zariadenia alebo poraneniu osôb.

Inštalácia

- Inštaláciu musia vykonávať pracovníci s príslušnou kvalifikáciou. Inak môže dôjsť k poraneniu osôb alebo poškodeniu zariadenia.
- Počas inštalácie jednotky je potrebné dodržiavať elektrotechnické bezpečnostné normy a predpisy.
- Použite samostatný napájací okruh a istič s požadovanými parametrami podľa príslušných bezpečnostných predpisov.
- Nainštalujte istič. Inak môže dôjsť k poškodeniu zariadenia.
- Pri pevnom pripojení k elektrickému rozvodu musí byť pre vypínanie jednotky použitý vypínač, ktorý odpája všetky póly a ktorého kontakty sú od seba vo vypnutom stave vzdialené min. 3 mm.
- Pri výbere ističa sa riadte podľa príslušných parametrov jednotky. Istič by mal chrániť pred nadmerným prúdom (skratom) a preťažením.
- Klimatizačné zariadenie musí byť správne uzemnené. Nesprávne uzemnenie môže spôsobiť úraz elektrickým prúdom.
- Nepoužívajte nevhodný napájací kábel.
- Skontrolujte, či napájanie zodpovedá požiadavkám klimatizačného zariadenia. Nestabilné napájanie alebo nesprávne zapojenie môže spôsobiť poruchu. Pred použitím klimatizačného zariadenia nainštalujte vhodné napájacie káble.
- Zapojte správne fázový, nulový a uzemňovací vodič elektrickej zásuvky.
- Pred začatím akejkoľvek práce na elektrickom zariadení odpojte napájanie.
- Nepripájajte napájanie pred dokončením inštalácie.
- Pokiaľ je napájací kábel poškodený, musí byť vymenený výrobcom, autorizovaným servisom alebo osobou s príslušnou kvalifikáciou, aby sa zabránilo možnému riziku.
- Teplota v chladiacom okruhu môže byť vysoká. Ved'te prepájací kábel v dostatočnej vzdialenosti od potrubia chladiva.
- Zariadenie musí byť nainštalované podľa štátnych noriem a predpisov.
- Inštalácia musí byť vykonávaná len autorizovanými pracovníkmi v súlade s platnými normami a predpismi.

- Klimatizačné zariadenie je elektrické zariadenie triedy I. Musí byť správne uzemnené podľa platných noriem. Pripojenie uzemnenia musí vykonať kvalifikovaný odborník. Zaisťuje stálu kontrolu funkčnosti uzemnenia, inak môže dôjsť k úrazu elektrickým prúdom.
- Žltozelený vodič v klimatizačnom zariadení je uzemňovací vodič, ktorý nesmie byť použitý pre iné účely.
- Zemný odpor musí vyhovovať platným elektrotechnickým bezpečnostným normám.
- Zariadenie musí byť umiestnené tak, aby bola jeho elektrická zástrčka ľahko dostupná.
- Všetky vodiče na vnútornej a vonkajšej jednotke musí zapájať odborník.
- Pokiaľ dĺžka napájacieho kábla nestačí, požiadajte dodávateľa o nový, dostatočne dlhý kábel. Napájanie káblov nie je dovolené.
- Pokiaľ je klimatizačné zariadenie pripojené cez zástrčku, mala by byť zástrčka po dokončení inštalácie ľahko prístupná.
- Pri klimatizačnom zariadení bez zástrčky musí byť v obvode zapojený vypínač alebo istič.
- Pokiaľ potrebujete premiestniť klimatizačné zariadenie na iné miesto, môže túto prácu vykonať iba pracovník s príslušnou kvalifikáciou. Inak môže dôjsť k poraneniu osôb alebo poškodeniu zariadenia.
- Vyberte miesto, ktoré je mimo dosahu detí a je vzdialené od zvierat a rastlín. Pokiaľ je to z bezpečnostných dôvodov potrebné, postavte okolo jednotky oplotenie.
- Vnútorná jednotka by mala byť nainštalovaná blízko steny.
- Pokyny pre inštaláciu a použitie zariadenia poskytuje výrobca.

Rozsah prevádzkových teplôt

	Vo vnútri DB/WB (°C)	Vonku DB/WB (°C)
Maximálne chladenie	32/23	43/26
Maximálne vykurovanie	27/–	24/18

Poznámka:

- Rozsah prevádzkovej teploty (vonkajšej teploty) pre jednotku určenú len pre chladenie je –15–43 °C, pre jednotku s funkciou tepelného čerpadla je –15–43 °C.

2 NÁZVY ČASTÍ

Vnútorná jednotka

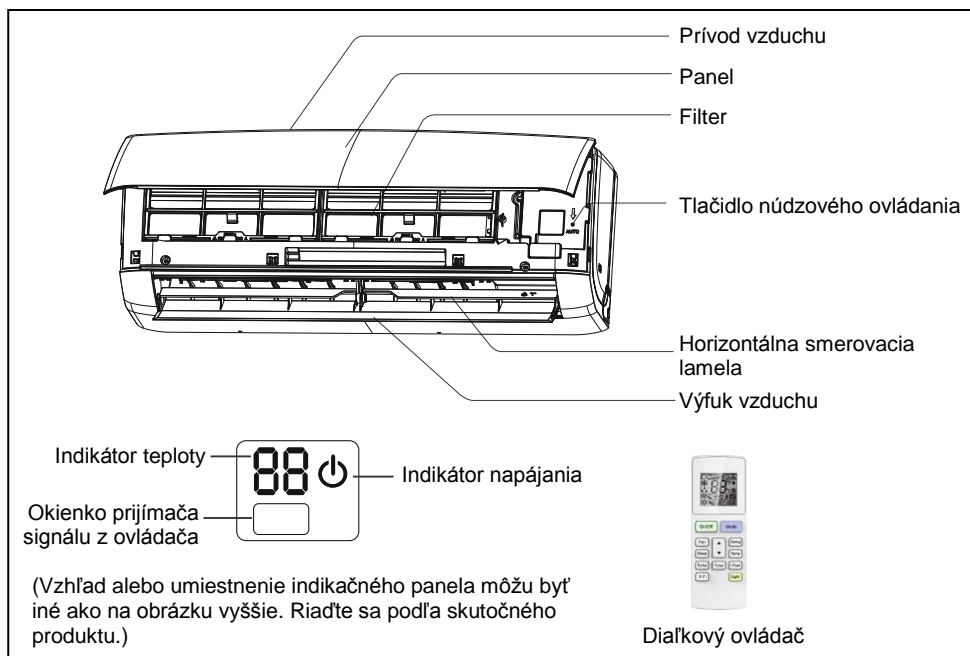

Poznámka:

Skutočný produkt môže vyzeráť inak ako na obrázku vyššie. Riadte sa podľa skutočného produktu.)

Vonkajšia jednotka

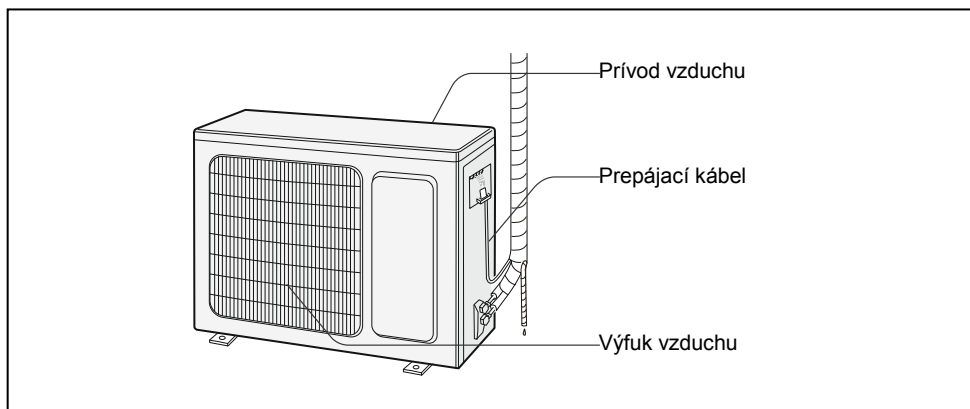

Poznámka:

Skutočný produkt môže vypadať inak ako na obrázku vyššie. Riadte sa podľa skutočného produktu.)

3 DIALKOVÝ OVLÁDAČ

3.1 Tlačidlá diaľkového ovládača

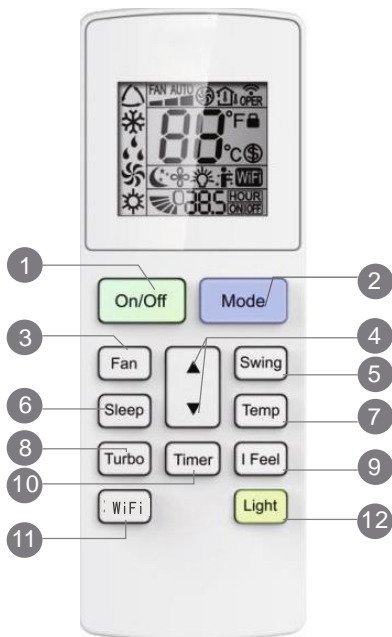

- 1 Tlačidlo ON/OFF (Zapnuté/Vypnuté)
- 2 Tlačidlo MODE (Režim prevádzky)
- 3 Tlačidlo FAN (Rýchlosť ventilátora)
- 4 Tlačidlo ▲/▼ (Zvýšenie/Zníženie)
- 5 Tlačidlo SWING (Smerovanie vzduchu)
- 6 Tlačidlo SLEEP (Spánok)
- 7 Tlačidlo TEMP (Teplota)
- 8 Tlačidlo TURBO (Zrýchlenie klimatizácie)
- 9 Tlačidlo I FEEL (Meranie teploty ovládačom)
- 10 Tlačidlo TIMER (Časovač)
- 11 Tlačidlo WIFI (Wi-Fi)
- 12 Tlačidlo LIGHT (Osvetlenie)

3.2 Indikátory na displeji diaľkového ovládača

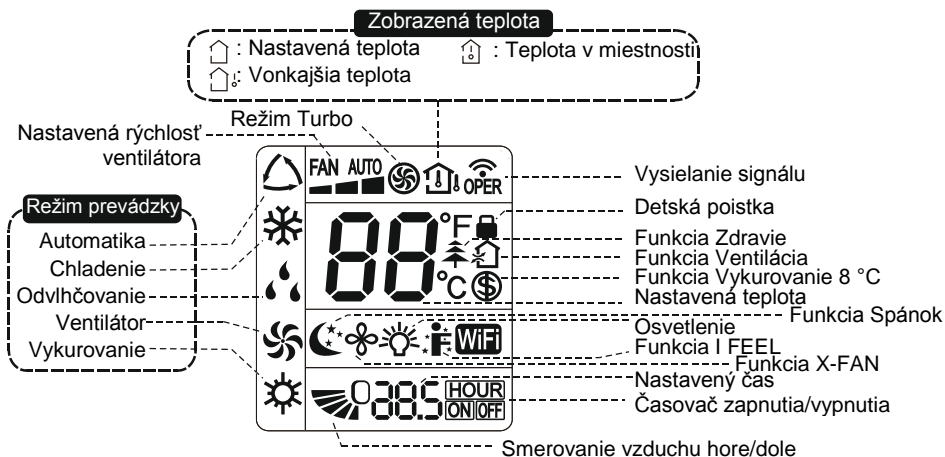



Poznámka:

Funkcia Wi-Fi je k dispozícii len na niektorých modeloch.

3.3 Funkcie tlačidiel diaľkového ovládača





Poznámka:

- Tento diaľkový ovládač je univerzálny a môže byť použitý pre klimatizačné zariadenia s viacerými funkciami. Pokiaľ daný model zariadenia niektoré funkcie nemá, bude zariadenie po stlačení príslušného tlačidla na diaľkovom ovládači zachovávať predchádzajúci prevádzkový stav.
- Po pripojení klimatizačného zariadenia k napájaniu sa ozve zvukový signál. Indikátor prevádzky  svieti (červený indikátor, farba však môže byť pri rôznych modeloch iná). Potom môžete klimatizačné zariadenie ovládať pomocou diaľkového ovládača.
- Keď je zariadenie zapnuté, potom po stlačení tlačidla na diaľkovom ovládači blikne na displeji diaľkového ovládača jedenkrát indikátor vysielania signálu  a z klimatizačného zariadenia zaznie tón, ktorý potvrdzuje príjem signálu.
- Keď je zariadenie vypnuté, bude sa na displeji diaľkového ovládača zobrazovať nastavená teplota a indikátor hodín (pokiaľ sú nastavené funkcie časovača zapnutia/vypnutia a osvetlenia, budú sa na displeji zároveň zobrazovať taktiež príslušné indikátory). Keď je zariadenie zapnuté, budú sa na displeji zobrazovať príslušné indikátory nastavených funkcií.

1 Tlačidlo ON/OFF (Zapnuté/Vypnuté)



Stlačte toto tlačidlo pre zapnutie jednotky. Stlačte tlačidlo znovu pre vypnutie jednotky.

2 Tlačidlo MODE (Režim prevádzky)

Pri každom stlačení tlačidla sa prepína režim prevádzky v nasledujúcom cykle: Automatika (AUTO ) , Chladenie (COOL ) , Odvlhčovanie (DRY ) , Ventilátor (FAN ) a Vykurovanie (HEAT ) *.

* Poznámka: Len na modeloch s funkciou vykurovania.

3 Tlačidlo FAN (Ventilátor)

Toto tlačidlo sa používa pre nastavenie rýchlosti ventilátora v nasledujúcom cykle: Automatika (AUTO), Nízka , Stredná , Vysoká .

Poznámka:

- V režime Odvlhčovania je nastavená nízka rýchlosť ventilátora.
- Funkcia X-FAN (Vysušanie)
Keď v režime Chladenia alebo Odvlhčovania stlačíte na 2 sekundy tlačidlo pre nastavenie rýchlosti ventilátora, zobrazí sa indikátor  a po vypnutí jednotky bude ventilátor zapnutý ešte niekoľko minút, aby sa vysušilo vnútro jednotky (ochrana proti rastu plesne). Po pripojení napájania je funkcia X-FAN štandardne vypnutá. Funkciu X-FAN nie je možné použiť pre režim Automatika, Ventilátor alebo Vykurovanie.

Táto funkcia umožňuje vysušiť vlhkosť na výparníku vnútornej jednotky potom, čo je jednotka vypnutá, aby sa zabránilo rastu plesne.

- Keď je funkcia X-FAN zapnutá: Po vypnutí jednotky stlačením tlačidla ON/OFF bude ventilátor vnútornej jednotky zapnutý ešte niekoľko minút na nízkej rýchlosti. V tomto okamihu je možné zastaviť ventilátor vnútornej jednotky priamo stlačením tlačidla pre nastavenie rýchlosti ventilátora počas 2 sekúnd.
- Keď je funkcia X-FAN vypnutá: Po vypnutí jednotky stlačením tlačidla ON/OFF sa celá jednotka ihneď zastaví.

4 Tlačidlo ▲/▼ (Zvýšenie/Zníženie)

Stlačením tlačidla ▲/▼ môžete zvýšiť/znížiť nastavenú teplotu. V režime Automatika sa teplota nenastavuje. Keď nastavujete načasované zapnutie alebo vypnutie, použite tlačidlo ▲/▼ pre nastavenie času.



5 Tlačidlo SWING (Smerovanie vzduchu)

Stlačením tohto tlačidla môžete nastaviť uhol vyfukovania vzduchu v smere hore/dole.

6 Tlačidlo SLEEP (Spánok)

V režimoch Chladenia alebo Vykurovania môžete stlačením tohto tlačidla zapnúť funkciu Spánok. Stlačte toto tlačidlo znovu pre zrušenie funkcie Spánok. V režimoch Ventilátor, Odvlhčovanie a Automatika nie je táto funkcia dostupná.

7 Tlačidlo TEMP (Zobrazenie teploty)

Stlačením tohto tlačidla môžete na displeji vnútornej jednotky zobraziť nastavenú teplotu  alebo teplotu v miestnosti . Výber na diaľkovom ovládači sa prepína v nasledujúcom cykle:

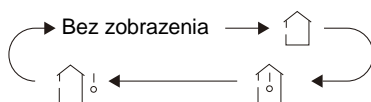



Poznámka:

- Na niektorých modeloch nie je možné zobraziť vonkajšiu teplotu. V takom prípade vnútorná jednotka príjme príkaz , ale zobrazí nastavenú teplotu.

8 Tlačidlo TURBO (Zvýšený výkon)

V režimoch Chladenia alebo Vykurovania môžete stlačením tohto tlačidla zapnúť/vypnúť funkciu Turbo.





9 Tlačidlo I FEEL (Meranie teploty ovládačom)

Stlačte toto tlačidlo pre zapnutie funkcie I FEEL. Na displeji diaľkového ovládača sa zobrazí indikátor . Po zapnutí tejto funkcie bude diaľkový ovládač posilať hodnotu nameranej teploty do jednotky a jednotka bude automaticky regulovať teplotu v miestnosti podľa teploty nameranej snímačom diaľkového ovládača. Stlačte toto tlačidlo znovu pre vypnutie funkcie I FEEL. Indikátor  zmizne.

Keď je zapnutá funkcia I FEEL, je potrebné umiestniť diaľkový ovládač tak, aby vnútorná jednotka mohla prijímať signály vysielané diaľkovým ovládačom.

10 Tlačidlo TIMER (Časovač)

Keď je jednotka zapnutá, stlačte toto tlačidlo pre nastavenie načasovaného vypnutia (Timer OFF). Keď je jednotka vypnutá, stlačte toto tlačidlo pre nastavenie načasovaného zapnutia (Timer ON).

Po stlačení tlačidla budú blikať indikátory HOUR ON/OFF. Nastavte požadovaný čas pre zapnutie/vypnutie pomocou tlačidla / (pokiaľ tlačidlo / stlačíte a podržíte, bude sa hodnota rýchlo meniť). Rozsah nastavenia času je 0,5–24 hodín. Stlačte znovu tlačidlo TIMER, aby ste potvrdili nastavenie časovača. Indikátory TIMER ON/OFF prestanú blikať.

Pokiaľ indikátor bliká ale nestlačíte tlačidlo TIMER, režim nastavovania časovača sa po 5 sekundách zruší. Keď je nastavenie časovača potvrdené, môžete funkciu Časovač zrušiť stlačením tlačidla TIMER.

11 Tlačidlo WiFi (Wi-Fi)

Stlačte tlačidlo WIFI pre zapnutie alebo vypnutie funkcie Wi-Fi. Keď je funkcia Wi-Fi zapnutá, bude sa na diaľkovom ovládači zobrazovať indikátor „WIFI“. Pre obnovu predvoleného továrenského nastavenia Wi-Fi modulu stlačte pri vypnutej jednotke súčasne tlačidlá MODE a WiFi počas 1 sekundy.





Táto funkcia je k dispozícii len na niektorých modeloch.

12 Tlačidlo LIGHT (Osvetlenie)

Stlačte tlačidlo LIGHT pre zapnutie/vypnutie osvetlenia displeja.

3.4 Funkcie kombináciou tlačidiel

Kombinácia tlačidiel a : Zablokovanie ovládača

Stlačte súčasne tlačidlá  a , aby ste zablokovali alebo odblokovali tlačidlá ovládača. Ak je diaľkový ovládač zablokovaný, zobrazuje sa indikátor . Pri stlačení ľubovoľného tlačidla v režime zablokovania indikátor  trikrát zabliká.

Kombinácia tlačidiel MODE a : Prepínanie medzi °F a °C

Keď je jednotka vypnutá, stlačte súčasne tlačidlá MODE a  na prepnutie zobrazenia teploty v stupňoch Celzia (°C) alebo stupňoch Fahrenheita (°F).

Kombinácia tlačidiel TEMP a TIMER: Funkcia Úspora energie

V režime Chladenia stlačte súčasne tlačidlá TEMP a TIMER, aby ste zapli funkciu Úspora energie. Na displeji diaľkového ovládača sa zobrazí „SE“. Opakujte túto operáciu pre vypnutie funkcie.

Kombinácia tlačidiel TEMP a TIMER: Funkcia Vykurovanie 8 °C

V režime Vykurovania stlačte súčasne tlačidlá TEMP a TIMER, aby ste zapli funkciu Vykurovania 8 °C. Na displeji diaľkového ovládača sa zobrazí indikátor  a nastaví sa teplota 8 °C (alebo 46 °F). Opakujte túto operáciu pre vypnutie funkcie.

3.5 Výmena batérií v diaľkovom ovládači

1. Stlačte zadnú stranu diaľkového ovládača v mieste, ktoré je označené značkou , ako znázorňuje obrázok, a potom vysuňte kryt priehradky batérií v smere šípky.
2. Vymeňte dve 1,5 V batérie veľkosti AAA. Uistite sa, že sú + a – póly batérií správne orientované.
3. Nasadzte späť kryt priehradky batérií.

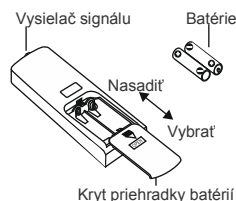

3.6 Núdzové ovládanie

Pokiaľ sa diaľkový ovládač stratí alebo nefunguje, môžete zapínať alebo vypínať klimatizačné zariadenie pomocou tlačidla pre núdzové ovládanie. Postup je nasledujúci: Otvorte panel, ako znázorňuje obrázok, a stlačte tlačidlo núdzového ovládania, aby ste klimatizačné zariadenie zapli alebo vypli. Keď klimatizačné zariadenie zapnete, bude pracovať v režime Automatika.

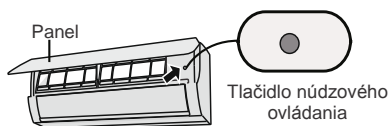

VAROVANIE

Na stlačenie tlačidla použite elektricky nevodivý predmet.

4 ČISTENIE A ÚDRŽBA

VAROVANIE

- Pred čistením klimatizačné zariadenie vypnite a odpojte od napájania, aby ste zabránili úrazu elektrickým prúdom.
- Neumývajte klimatizačné zariadenie vodou, inak hrozí úraz elektrickým prúdom.
- Na čistenie klimatizačného zariadenia nepoužívajte prchavé kvapaliny.

4.1 Čistenie povrchu vnútornej jednotky

Keď je povrch vnútornej jednotky znečistený, odporúča sa pre jeho vyčistenie použitie mäkkej suchej alebo vlhkej utierky.

Poznámka:

- Počas čistenia neodoberajte panel.

4.2 Čistenie filtra

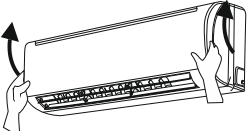
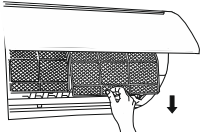
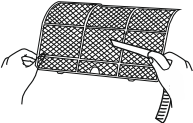
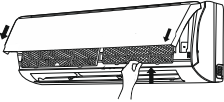
<p>1. Otvorte panel. Vyťahnite panel do určitého uhla, ako znázorňuje obrázok.</p>	
<p>2. Odmontujte filter. Vyberte filter, ako znázorňuje obrázok.</p>	
<p>3. Vyčistite filter. Na čistenie filtra použite vysávač alebo vodu. Pokiaľ je filter veľmi znečistený, vyčistite ho vodou (max. teplota 45 °C) a potom nechajte vyschnúť na tienistom a chladnom mieste.</p>	
<p>4. Nainštalujte filter. Nainštalujte filter naspäť a potom poriadne zatvorte panel.</p>	

VAROVANIE

- Filter by mal byť vyčistený jedenkrát za tri mesiace. Keď zariadenie pracuje v prašnom prostredí, je možné čistiť filter častejšie.
- Po vybratí filtra sa nedotýkajte rebier výmenníka, aby ste sa neporanili o ostré hrany.
- Na sušenie filtra nepoužívajte oheň alebo sušič vlasov, inak môže dôjsť k deformácii filtra alebo požiaru.

4.3 Kontrola pred sezónnym použitím

1. Skontrolujte, či nie sú otvory na prívod a výfuk vzduchu zablokované.
2. Skontrolujte, či sú istič, napájacia zástrčka a zásuvka v dobrom stave.
3. Skontrolujte, či je filter čistý.
4. Skontrolujte, či nie je montážny podstavec vonkajšej jednotky poškodený alebo skorodovaný. Pokiaľ je poškodený, kontaktujte predajcu.
5. Skontrolujte, či nie je odtoková rúrka poškodená.

4.4 Kontrola po sezónnom použití

1. Odpojte prívod napájania.
2. Vyčistite filter a panel vnútornej jednotky.
3. Skontrolujte, či nie je montážny podstavec vonkajšej jednotky poškodený alebo skorodovaný. Pokiaľ je poškodený, kontaktujte predajcu.

5 RIEŠENIE PROBLÉMOV

5.1 Analýza porúch

Pred vyžiadaním servisu skontrolujte stav podľa nižšie uvedených pokynov. Pokiaľ ani s ich pomocou nie je možné poruchu odstrániť, kontaktujte miestneho predajcu alebo kvalifikovaných odborníkov.

Stav	Kontrola	Oprava
Vnútrotná jednotka neprijíma signál z diaľkového ovládača alebo diaľkový ovládač nefunguje.	Došlo k vážnemu ovplyvneniu funkcie zariadenia (statickou elektrinou, nestabilným napätím)?	Vytiahnite zástrčku. Po 3 minútach zástrčku znovu pripojte a zapnite zariadenie.
	Je diaľkový ovládač v dosahu signálu?	Dosah signálu je 8 metrov.
	Sú v ceste signálu nejaké prekážky?	Odstráňte prekážky.
	Je diaľkový ovládač namierený na okienko prijímača signálu na jednotke?	Zvoľte vhodný uhol a zamierte diaľkový ovládač na okienko prijímača na jednotke.
	Je dosah diaľkového ovládača dostatočný? Je displej zle čitateľný alebo nič nezobrazuje?	Skontrolujte batérie. Pokiaľ sú vybité, vymeňte ich.
	Diaľkový ovládač nereaguje na stlačenie tlačidiel?	Skontrolujte, či nie je diaľkový ovládač poškodený, a prípadne ho vymeňte.
	Je v miestnosti žiarivkové osvetlenie?	<ul style="list-style-type: none">• Priblížte diaľkový ovládač k jednotke.• Vypnite žiarivku a skúste to opäť.
Z vnútornej jednotky nevyfukuje vzduch.	Je prívod alebo výfuk vzduchu vnútornej jednotky zablokovaný?	Odstráňte prekážky.
	Dosiahla teplota v miestnosti pri režime vykurovania nastavenú hodnotu?	Po dosiahnutí nastavenej teploty prestane vnútrotná jednotka vyfukovať vzduch.
	Bol práve zapnutý režim vykurovania?	Aby sa zabránilo vyfukovaniu doteraz studeného vzduchu, začne vnútrotná jednotka vyfukovať vzduch s niekoľko minútovým oneskorením. Je to normálny jav.

Stav	Kontrola	Oprava
Klimatizačné zariadenie nepracuje.	Výpadok napájania?	Počkajte na obnovenie dodávky elektriny.
	Uvoľnená zástrčka?	Zasuňte poriadne zástrčku.
	Vypína sa istič alebo je vypálená poisťka?	Požiadajte odborníka o kontrolu a prípadnú výmenu ističa alebo poisťky.
	Porucha na elektrickom rozvode?	Požiadajte odborníka o opravu.
	Zapli ste jednotku znovu ihneď po vypnutí?	Počkajte 3 minúty a potom zapnite jednotku znovu.
	Je funkcia na diaľkovom ovládači správne nastavená?	Nastavte funkciu znovu.
Z vnútornej jednotky vyfukuje para.	Je teplota a vlhkosť v miestnosti vysoká?	Príčinou je rýchle ochladzovanie vzduchu v miestnosti. Po chvíli sa teplota a vlhkosť vzduchu v miestnosti zníži a para zmizne.
Nie je možné nastaviť teplotu.	Pracuje zariadenie v režime Automatika?	V režime Automatika nie je možné nastaviť teplotu. Pokiaľ chcete nastaviť teplotu, zvolte zodpovedajúci režim prevádzky.
	Prekračuje vami požadovaná teplota rozsah nastavenia?	Rozsah nastavenia teploty je od 16 do 30 °C.
Nedostatočný účinok chladenia (vykurovania).	Veľmi nízke napätie?	Počkajte, pokiaľ sa neobnoví normálna úroveň napätia.
	Znečistený filter?	Vyčistite filter.
	Je nastavená správna teplota?	Nastavte vhodnú teplotu.
	Otvorené dvere alebo okná?	Zatvorte dvere a okná.
Vyfukovaný vzduch zápachu.	Je v miestnosti nejaký zdroj zápachu, napr. nábytok, cigaretový dym atď.?	Odstráňte zdroj zápachu. Vyčistite filter.
Klimatizačné zariadenie nepracuje normálne.	Pôsobia na zariadenie nejaké rušivé vplyvy, napr. búrka, bezdrôtové zariadenia atď.?	Odpojte napájanie, potom ho znovu pripojte a zapnite zariadenie.
Zvuk „tečúcej vody“.	Bolo klimatizačné zariadenie práve zapnuté alebo vypnuté?	Zvuk je vyvolaný prúdením chladiva v jednotke. Je to normálny jav.
Zvuk „praskania“.	Bolo klimatizačné zariadenie práve zapnuté alebo vypnuté?	Zvuk je vyvolaný rozťahovaním/ zmršťovaním panelu alebo iných dielov vplyvom zmeny teploty.

5.2 Kódy porúch

Keď je klimatizačné zariadenie v abnormálnom stave, indikátor teploty na vnútornej jednotke bliká a zobrazuje príslušný kód poruchy. Typ poruchy vid' nižšie uvedený prehľad.

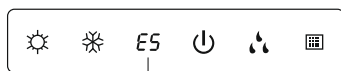

Kód poruchy

Indikačný panel

Obrázok indikačného panelu je len orientačný. Jeho vzhľad a umiestnenie sa môže pri rôznych modeloch odlišovať.

Kód poruchy	Riešenie problému
E5/E6/E8/ U8/H3/H6	Indikátor poruchy môže byť zrušený po reštartovaní zariadenia. Pokiaľ nie, kontaktujte servisné stredisko.
C5/F0/F1/F2	Kontaktujte servisné stredisko.

Poznámka:

Pokiaľ sa objavia iné kódy porúch, kontaktujte autorizované servisné stredisko.

VAROVANIE

- Pokiaľ nastanú nižšie uvedené stavy, ihneď klimatizačné zariadenie vypnite a odpojte od napájania. Potom požiadajte predajcu alebo autorizovaný servis o opravu.
 - Napájací kábel sa prehrieva alebo je poškodený.
 - Abnormálny hluk počas prevádzky.
 - Istič sa často vypína.
 - Z klimatizačného zariadenia cítiť zápach, ako keď sa niečo páli.
 - Z vnútornej jednotky uniká chladivo.
- Klimatizačné zariadenie sami neopravujte ani neupravujte.
- Pokiaľ klimatizačné zariadenie pracuje v abnormálnych podmienkach, môže to spôsobiť poruchu, úraz elektrickým prúdom alebo požiar.

SPÄTNÝ ODBER ELEKTROODPADU



Uvedený symbol na výrobku alebo v sprievodnej dokumentácii znamená, že použité elektrické alebo elektronické výrobky nesmú byť likvidované spoločne s komunálnym odpadom. Za účelom správnej likvidácie výrobku ho odovzdajte na určených zberných miestach, kde budú prijaté zdarma. Správnou likvidáciou tohto produktu pomôžete zachovať cenné prírodné zdroje a napomáhate prevencii potenciálnych negatívnych dopadov na životné prostredie a ľudské zdravie, čo by mohli byť dôsledky nesprávnej likvidácie odpadov. Ďalšie podrobnosti si vyžiadajte od miestneho úradu alebo najbližšieho zberného miesta.

INFORMÁCIE TÝKAJÚCE SA POUŽITÉHO CHLADIACEHO PROSTRIEDKU

Toto zariadenie obsahuje fluórované skleníkové plyny zahrnuté v Kjótskom protokole. Údržba a likvidácia musí byť vykonaná kvalifikovaným personálom.

Typ chladiaceho prostriedku: R32

Množstvo chladiaceho prostriedku: vid' prístrojový štítok.

Hodnota GWP: 675 (1 kg R32 = 0,675 t CO₂ eq)

GWP = Global Warming Potential (potenciál globálneho otepľovania)



Zariadenie je naplnené horľavým chladivom R32.

V prípade poruchy, problémov s kvalitou alebo iných, odpojte zariadenie od napájania a kontaktujte prosím miestneho predajcu alebo autorizované servisné stredisko.

Tiesňové volanie – telefónne číslo: 112

VÝROBCA

GREE ELECTRIC APPLIANCES, INC. OF ZHUHAI

West Jinji Rd, Qianshan,

519070 Zhuhai

China

ZÁSTUPCA

GREE Czech & Slovak s.r.o.

Technická 2

821 04 Bratislava

Slovenská republika

www.greesk.sk, info@greesk.sk

SERVISNÁ PODPORA

GREE Czech & Slovak s.r.o.

Technická 2

821 04 Bratislava

Slovenská republika

www.greesk.sk, info@greesk.sk



