



NÁVOD NA OBSLUHU

[FREE-MATCH KAZETOVÉ JEDNOTKY]

GKH(12)BB-K6DNA3A/I

GKH(18)BB-K6DNA3A/I

GKH(24)BC-K6DNA4A/I



DÔLEŽITÁ POZNÁMKA:

Prečítajte si pozorne tento návod pred inštaláciou alebo ovládaním novej klimatizácie.
Odložte si tento návod prepoužitie v budúcnosti.

Obsah

1 Bezpečnostné pokyny	3
2 Jednotka a hlavné časti.....	5
3 Použitie diaľkového ovládača.....	6
3.1 Tlačidlá na diaľkovom ovládači	6
3.2 Význam indikátorov na displeji ovládača	6
3.3 Funkcie tlačidiel diaľkového ovládača.....	7
3.4 Funkcie kombinácií tlačidiel	11
3.5 Postup ovládania	12
3.6 Výmena batérií v diaľkovom ovládači.....	12
4 Význam chybových kódov	13
4.1 Indikátory a tlačidlá na paneli vnútornej jednotky.....	14
5 Riešenie problémov a údržba	15
5.1 Riešenie problémov	15
5.2 Pravidelná údržba	16

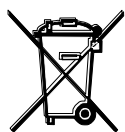

GWP:
R32:675

Tento symbol označuje, že tento produkt nesmie byť v krajinách EÚ vyhodený do bežného komunálneho odpadu. Aby sa zabránilo možnému poškodeniu životného prostredia alebo zdravia ľudí pre nekontrolované ukladanie odpadu, odovzdajte ho zodpovedne na recykláciu, aby ste podporili trvale udržateľné opätovné využitie materiálnych zdrojov. Na odloženie použitého zariadenia využite príslušnú zberňu odpadu alebo kontaktujte predajcu, u ktorého bol produkt zakúpený. Tí môžu prevziať tento produkt na ekologicky šetrnú recykláciu.

Pred použitím zariadenia si dôkladne prečítajte tento návod na obsluhu.



Zariadenie je naplnené horľavým chladivom R32.



Pred použitím zariadenia si najskôr prečítajte návod na obsluhu.



Pred inštaláciou zariadenia si najskôr prečítajte návod na inštaláciu.



Pred opravou zariadenia si najskôr prečítajte servisný návod.

Chladivo



- Na zaistenie funkčnosti klimatizačného zariadenia cirkuluje v systéme špeciálne chladivo. Použitie chladivo je fluorid R32, ktorý je špeciálne vyčistený. Chladivo je horľavé a bez zápachu. Ak náhodou unikne, môže za určitých podmienok explodovať. Horľavosť chladiva je však veľmi nízka. Môže byť zapálené len ohňom.
- V porovnaní s bežnými chladivami je R32 chladivo, ktoré neznečisťuje prostredie a nepoškodzuje ozónovú vrstvu. Má tiež nízky skleníkový efekt. R32 má veľmi dobré termodynamické vlastnosti. Vďaka tomu je možné dosiahnuť naozaj vysokú energetickú účinnosť. Zariadenie preto potrebuje menšiu náplň chladiva.

VAROVANIE:

- Na urýchlenie procesu odmrazovania alebo na čistenie zariadenia nepoužívajte žiadne iné prostriedky, než odporúčané výrobcom. Ak je potrebné vykonať opravu, kontaktujte najbližšie autorizované servisné stredisko.
- Akékoľvek opravy vykonávané osobami bez príslušnej kvalifikácie môžu byť nebezpečné.
- Zariadenie musí byť umiestnené v miestnosti, kde nehrozí trvalé nebezpečenstvo vznietenia horľavých látok (napríklad otvorený oheň, spustený plynový horák alebo elektrické kúrenie s horúcimi špirálami)
- Zariadenie nedemontujte a neodhadzujte do ohňa.
- Zariadenie je naplnené horľavým chladivom R32. Pri opravách presne dodržiavajte pokyny výrobcu.
- Majte na pamäti, že chladivo je bez zápachu.
- Prečítajte si odborný návod.



1 BEZPEČNOSTNÉ POKYNY

 VAROVANIE!	Táto značka označuje postupy, ich nesprávne vykonanie môže spôsobiť smrť alebo vážne zranenie používateľa.
 UPOZORNENIE!	Táto značka označuje postupy, ktorých nesprávne vykonanie môže spôsobiť poranenie používateľa alebo poškodenie majetku.

VAROVANIA!

- Inštaláciu by mal vykonávať predajca alebo odborná firma. Nesprávna inštalácia môže spôsobiť unikanie vody, úraz elektrickým prúdom alebo požiar.
- Nainštalujte klimatizačné zariadenie podľa pokynov v tomto návode. Nesprávna inštalácia môže spôsobiť unikanie vody, úraz elektrickým prúdom alebo požiar.
- Používajte len dodávané alebo špecifikované inštalačné diely. Použitie iných dielov môže spôsobiť poruchu alebo poškodenie jednotky, unikanie vody, úraz elektrickým prúdom alebo požiar.
- Nainštalujte klimatizačné zariadenie na pevný základ, ktorý udrží hmotnosť jednotky. Nevhodný základ alebo nesprávna inštalácia môže spôsobiť pád zariadenia a zranenie osôb.
- Elektrické zapojenie musí byť vykonané podľa tohto návodu a v súlade s platnými normami a predpismi. Nedostatočne dimenzovaný prívod napájania alebo nesprávne elektrické zapojenie môže spôsobiť úraz elektrickým prúdom alebo požiar.
- Na napájanie zariadenia používajte samostatný napájací okruh. Nikdy nepripájajte na tento napájací okruh žiadny iný spotrebič.
- Pri zapájaní použite káble, ktoré majú dostatočnú dĺžku na preklopenie celej vzdialenosti, aby ste ich nemuseli nadpájať. Nepoužívajte predĺžovacie káble. Na prívod napájania nepripájajte žiadne iné spotrebiče, použite samostatný napájací okruh. (Pri nedodržaní tohto pokynu môže dôjsť k prehriatiu káblov, úrazu elektrickým prúdom alebo požiaru.)
- Na elektrické prepojenie vnútornej a vonkajšej jednotky použite špecifikované typy vodičov. Prepájacie káble upevnite dobre úchytkami, aby neboli kontakty svorkovnice namáhané ťahom. Nesprávne pripojenie alebo upevnenie káblov môže spôsobiť prehriatie kontaktov alebo požiar.
- Po pripojení prepájacích a napájacích káblov vedzte káble tak, aby veľmi netlačili na elektrické kryty alebo panely zariadenia. Nad svorkovnicu nainštalujte kryt. Nesprávna inštalácia môže spôsobiť prehrievanie kontaktov, úraz elektrickým prúdom alebo požiar.
- Ak pri inštalácii dôjde k úniku chladiva, vyvetrajte miestnosť. (Pri styku chladiva s otvoreným ohňom vzniká toxický plyn.)
- Po dokončení celej inštalácie skontrolujte, či nedochádza k úniku chladiva. (Pri styku chladiva s otvoreným ohňom vzniká toxický plyn.)
- Pri inštalácii alebo premiestňovaní zariadenia dbajte na to, aby sa do chladiaceho okruhu nedostali iné látky (napr. vzduch), ako určené chladivo (R32). (Ak sa do chladiaceho okruhu dostane vzduch alebo iné látky, tlak v okruhu sa abnormálne zvýši a dôjde k poškodeniu zariadenia, prasknutiu rúrok, zraneniu a pod.)
- Pri odčerpávaní zastavte kompresor skôr, ako odpojíte rúrku chladiva. Ak kompresor stále pracuje a uzatvárací ventil je počas odčerpávania otvorený, pri odpojení rúrky chladiva sa dovnútra nasaje vzduch, čo spôsobí abnormálny tlak v chladiacom okruhu a povedie k poškodeniu zariadenia alebo dokonca zraneniu osôb.

- Pri inštalácii pripojte dobre potrubie chladiva, skôr ako spustíte kompresor. Ak nie je kompresor pripojený a uzatvárací ventil je počas odčerpávania otvorený, pri spustení kompresora sa nasaje dovnútra vzduch, čo spôsobí abnormálny tlak v chladiacom okruhu a povedie k poškodeniu zariadenia alebo dokonca zraneniu osôb.
- Uzemnite zariadenie. Na uzemnenie zariadenia nepoužívajte vodovodné alebo plynové potrubie, bleskozvod alebo telefónnu linku. Nesprávne uzemnenie môže spôsobiť úraz elektrickým prúdom alebo požiar. Klimatizačné zariadenie môže byť poškodené vysokým nárazovým prúdom, vznikajúcim pri údere blesku alebo z iných príčin.
- Nainštalujte prúdový chránič. Ak nie je prúdový chránič nainštalovaný, môže dôjsť k úrazu elektrickým prúdom alebo požiaru.
- Toto zariadenie by nemali obsluhovať osoby (vrátane detí), ktoré majú znížené fyzické, zmyslové alebo mentálne schopnosti alebo nemajú dostatok potrebných znalostí a skúseností, ak nie sú pod dozorom alebo nie sú poučené o obsluhu zariadenia osobou, ktorá zodpovedá za ich bezpečnosť.
- Na deti je potrebné dohliadať, aby sa so zariadením nehrali.
- Ak je napájací kábel poškodený, musí byť vymenený výrobcom, autorizovaným servisom alebo osobou s príslušnou kvalifikáciou, aby sa obmedzilo možné riziko.
- Toto zariadenie môžu používať aj deti staršie ako 8 rokov a osoby so zníženými fyzickými, zmyslovými alebo mentálnymi schopnosťami, alebo osoby s nedostatočnými skúsenosťami a znalosťami, ak sú pod dozorom alebo ak boli poučené o tom, ako zariadenie bezpečne používať a sú si vedomé možných rizík. Deti si nesmú so zariadením hrať. Čistenie a používateľskú údržbu zariadenia nesmú vykonávať deti bez dozoru.

UPOZORNENIA!

- Neinštalujte klimatizačné zariadenie na mieste, kde hrozí nebezpečenstvo úniku horľavých plynov. Ak by došlo k úniku plynu a jeho nahromadeniu okolo jednotky, mohol by začať horieť.
- Nainštalujte odtokové potrubie podľa pokynov v tomto návode. Nesprávna inštalácia môže spôsobiť únik vody.
- Doťahujte prevlečné matice podľa predpísaného postupu pomocou momentového kľúča. Ak je prevlečná matica dotiahnutá veľmi silno, môže po čase prasknúť a spôsobiť únik chladiva.

2 JEDNOTKA A HLAVNÉ ČASTI

Vnútorná jednotka

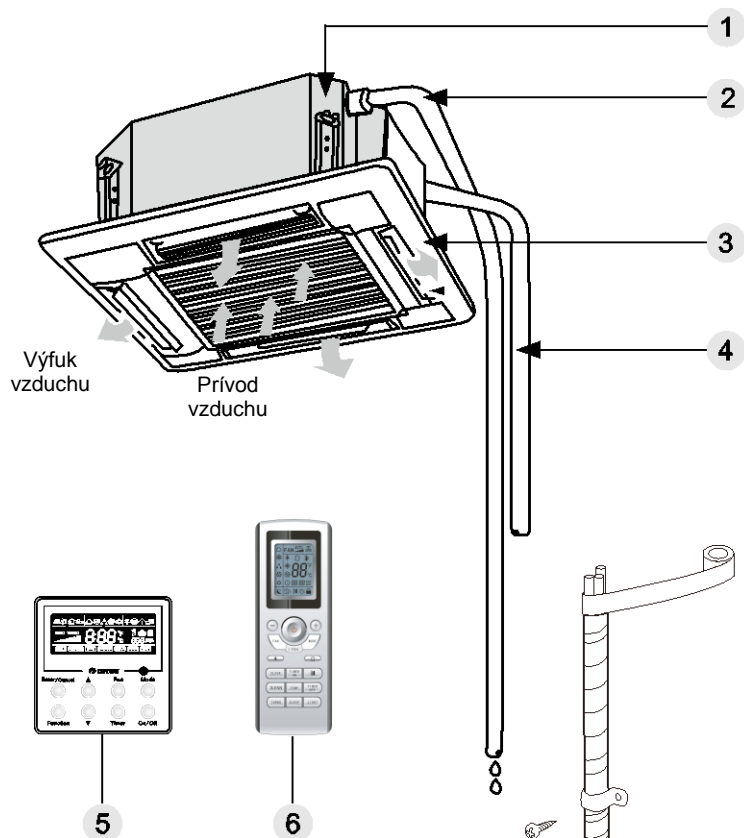

1. Odtokové čerpadlo
2. Odtoková rúrka
3. Lamela na smerovanie vyfukovaného vzduchu
4. Prepojovacia rúrka
5. Káblový ovládač
6. Bezdrôtový ovládač
7. Veľké držadlo
8. Rúrka kvapaliny
9. Rúrka plynu
10. Odtoková rúrka
11. Predný panel

Vonkajšia jednotka

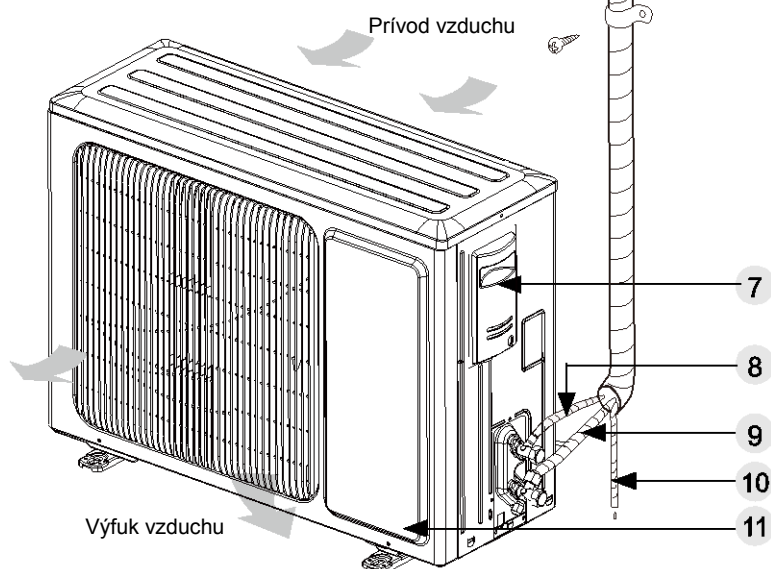

Obr. 1

3 POUŽITIE DIAL'KOVÉHO OVLÁDAČA

3.1 Tlačidlá na diaľkovom ovládači



1. Tlačidlo ON/OFF (Zapnuté/Vypnuté)
2. Tlačidlo MODE (Režim prevádzky)
3. Tlačidlo +/- (Zvýšenie/Zníženie)
4. Tlačidlo FAN (Ventilátor)
5. Tlačidlo I FEEL (Meranie teploty ovládačom)
6. Tlačidlo 🌳 (Funkcia Zdravie)
7. Tlačidlo 🏠 (Funkcia Ventilácia)
8. Tlačidlo 🌀 (Smerovanie vyfukovaného vzduchu)
9. Tlačidlo CLOCK (Hodiny)
10. Tlačidlo TIMER ON / TIMER OFF (Časovač zapnutia / Časovač vypnutia)
11. Tlačidlo X-FAN (Dobeh ventilátora)
Poznámka: Funkcia X-FAN je rovnaká ako funkcia BLOW (Vyfúkание vlhkosti).
12. Tlačidlo TEMP (Teplota)
13. Tlačidlo TURBO (Urýchlenie klimatizácie)
14. Tlačidlo SLEEP (Funkcia Spánok)
15. Tlačidlo LIGHT (Osvetlenie)

3.2 Význam indikátorov na displeji ovládača

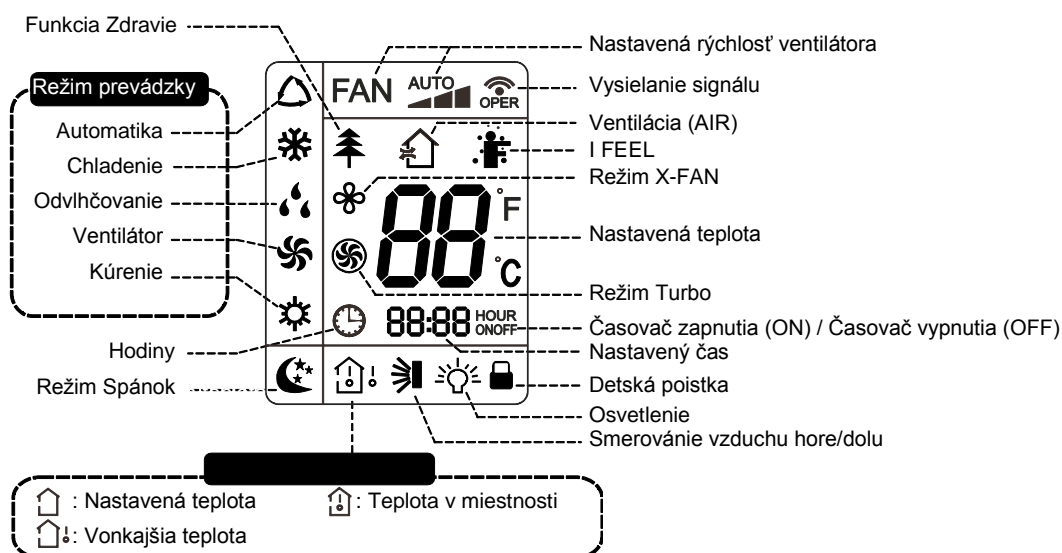

3.3 Funkcie tlačidiel diaľkového ovládača

Poznámka:

- Tento diaľkový ovládač je univerzálny a môže byť použitý pre klimatizačné zariadenia s mnohými funkciami. Ak daný model zariadenie niektoré funkcie nemá, bude zariadenie po stlačení príslušného tlačidla na diaľkovom ovládači zachovávať predchádzajúci prevádzkový stav.
- Po pripojení klimatizačného zariadenia k napájaniu sa ozve zvukový signál. Potom môžete klimatizačné zariadenie ovládať pomocou diaľkového ovládača.









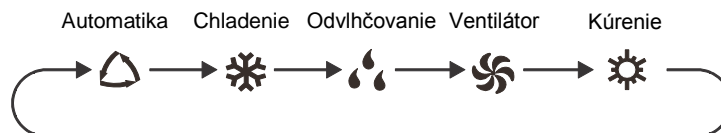

1 Tlačidlo ON/OFF (Zapnuté/Vypnuté)

Stlačením tohto tlačidla môžete klimatizačné zariadenie zapnúť alebo vypnúť. Po zapnutí klimatizačného zariadenia sa rozsvieti indikátor prevádzky  na paneli vnútornej jednotky (zelený indikátor, farba však môže byť pri rôznych modeloch iná) a z vnútornej jednotky sa ozve potvrdzovací tón.

2 Tlačidlo MODE (Režim prevádzky)

Stlačte toto tlačidlo na nastavenie požadovaného režimu prevádzky.



- Keď zvolíte režim Automatika , bude klimatizačné zariadenie pracovať automaticky podľa okolitej teploty. Požadovanú teplotu nie je možné nastaviť a nebude sa ani zobrazovať. Stlačením tlačidla FAN môžete nastaviť rýchlosti ventilátora. Stlačením tlačidla  môžete nastaviť smer vyfukovania vzduchu.
- Keď zvolíte režim Chladenie , bude klimatizačné zariadenie pracovať v režime Chladenie. Stlačením tlačidla + alebo - môžete nastaviť požadovanú teplotu. Stlačením tlačidla FAN môžete nastaviť rýchlosť ventilátora. Stlačením tlačidla  môžete nastaviť smer vyfukovania vzduchu.
- Keď zvolíte režim Odvlhčovanie , bude klimatizačné zariadenie pracovať v režime Odvlhčovanie s nízkou rýchlosťou ventilátora. V režime Odvlhčovanie nie je možné nastaviť rýchlosť ventilátora. Stlačením tlačidla  môžete nastaviť smer vyfukovania vzduchu.
- Keď zvolíte režim Ventilátor , bude klimatizačné zariadenie len vyfukovať vzduch, nebude chladiť ani kúriť. Všetky indikátory sú vypnuté. Indikátor prevádzky svieti. Stlačením tlačidla FAN môžete nastaviť rýchlosť ventilátora. Stlačením tlačidla  môžete nastaviť smer vyfukovania vzduchu.
- Keď zvolíte režim Kúrenie , bude klimatizačné zariadenie pracovať v režime Kúrenie. Stlačením tlačidla + alebo - môžete nastaviť požadovanú teplotu. Stlačením tlačidla FAN môžete nastaviť rýchlosť ventilátora. Stlačením tlačidla  môžete nastaviť smer vyfukovania vzduchu. (Klimatizačné zariadenie, ktoré má len funkciu Chladenie, nemôže pracovať v režime Kúrenie. Ak je diaľkovým ovládačom zvolený režim Kúrenie, klimatizačné zariadenie sa nedá zapnúť tlačidlom ON/OFF.)

Poznámka:

- Aby sa po spustení režimu Kúrenie zabránilo vyfukovaniu studeného vzduchu, vnútorná jednotka začne vyfukovať vzduch s oneskorením 1–5 minút (skutočný čas oneskorenia závisí od teploty v miestnosti).

- Rozsah nastavení teploty pomocou diaľkového ovládača: 16–30 °C. Rozsah nastavenia rýchlosti ventilátora: Automatická, Nízka, Stredná a Vysoká.

3 Tlačidlo + / - (Zvýšenie/Zníženie)

Jedným stlačením tlačidla + alebo - sa nastavená teplota zvýši alebo zníži o 1 °C. Keď tlačidlo + alebo - podržíte 2 sekundy stlačené, začne sa nastavená teplota na diaľkovom ovládači rýchlo meniť. Keď tlačidlo po dosiahnutí požadovanej hodnoty uvoľníte, prejaví sa zmena aj na displeji vnútornej jednotky. (V režime Automatika sa teplota nedá nastaviť.) Pri nastavovaní časovača zapnutia (TIMER ON), časovača vypnutia (TIMER OFF) alebo hodín (CLOCK) môžete stlačením tlačidla + alebo - nastavovať čas. (Vid' popis tlačidiel CLOCK, TIMER ON a TIMER OFF.)

4 Tlačidlo FAN (Ventilátor)



Stlačením tohto tlačidla môžete nastaviť rýchlosť ventilátora v nasledujúcom cykle: Automatická (AUTO), Nízka (▲), Stredná (▲▲), Vysoká (▲▲▲).



Poznámka:

- V automatickom režime sa bude vysoká, stredná alebo nízka rýchlosť ventilátora nastavovať podľa teploty v miestnosti.
- V režime Odvlhčovanie je nastavená nízka rýchlosť ventilátora.

5 Tlačidlo I FEEL (Meranie teploty ovládačom)

Stlačte toto tlačidlo na zapnutie funkcie I FEEL. Na displeji diaľkového ovládača sa zobrazí indikátor . Po zapnutí tejto funkcie bude diaľkový ovládač posilať hodnotu nameranej teploty do jednotky a jednotka bude automaticky regulovať teplotu v miestnosti podľa teploty nameranej snímačom diaľkového ovládača. Stlačte toto tlačidlo opäť pre vypnutie funkcie I FEEL. Indikátor  zmizne.

- Pri zapnutí tejto funkcie umiestnite diaľkový ovládač do blízkosti používateľa. Nedávajte diaľkový ovládač blízko predmetov s vysokou alebo nízkou teplotou, aby ste zabránili nesprávnemu meraniu okolitej teploty.
- Keď je zapnutá funkcia I FEEL, je potrebné umiestniť diaľkový ovládač tak, aby vnútorná jednotka mohla prijímať signály vysielané diaľkovým ovládačom.

6 Tlačidlo (Funkcia Zdravia)

Stlačte toto tlačidlo na zapnutie/vypnutie funkcie Zdravie (generovanie iónov). Po zapnutí jednotky je funkcia Zdravie štandardne zapnutá.

- Táto funkcia je k dispozícii len pri niektorých modeloch.

7 Tlačidlo (Ventilácia)

Stlačte toto tlačidlo na zapnutie/vypnutie funkcie Ventilácie (AIR).





- Táto funkcia je k dispozícii len pri niektorých modeloch.

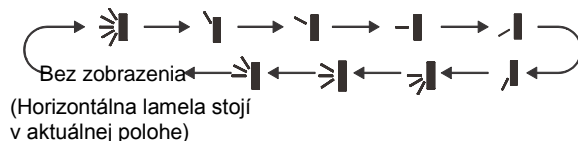

8 Tlačidlo (Smerovanie vzduchu)

Stlačením tohto tlačidla môžete nastaviť uhol vyfukovania vzduchu v smere hore/dolu. Uhol vyfukovania vzduchu je možné vyberať v nasledujúcom cykle:





Keď zvolíte , klimatizačné zariadenie smeruje vyfukovaný vzduch automaticky. Horizontálna smerovacia lamela sa bude automaticky striedavo vychyľovať hore a dolu v maximálnom uhle.

Keď zvolíte , , , , , klimatizačné zariadenie vyfukuje vzduch len v nastavenom smere. Horizontálna smerovacia lamela zostane stáť v určenej polohe.



Keď zvolíte , , , klimatizačné zariadenie vyfukuje vzduch len v nastavenom rozmedzí. Horizontálna smerovacia lamela sa bude vychyľovať v určenom uhle.

Na nastavenie požadovaného uhla smerovania vzduchu stlačte tlačidlo  na dlhšie ako 2 sekundy. Po dosiahnutí požadovaného uhla tlačidlo uvoľnite.

Poznámka:

Smerovanie vzduchu , ,  nemusí byť pri niektorých modeloch k dispozícii. Keď klimatizačné zariadenie prijme tento povel, nastaví sa automatické smerovanie vyfukovaného vzduchu.

9 Tlačidlo CLOCK (Hodiny)

Stlačte toto tlačidlo na nastavenie času hodín. Indikátor  na displeji diaľkového ovládača začne blikať. Počas 5 sekúnd stlačte tlačidlo + alebo -, aby ste nastavili čas hodín. Každým stlačením tlačidla + alebo - sa nastavený čas zvýši alebo zníži o 1 minútu. Keď stlačíte a podržíte tlačidlo + alebo - dlhšie ako 2 sekundy, začne sa nastavený čas rýchlo meniť. Po dosiahnutí požadovaného času tlačidlo uvoľnite. Stlačte tlačidlo CLOCK na potvrdenie nastavenia času hodín. Indikátor  prestane blikať.

Poznámka:

- Hodiny zobrazujú čas v 24-hodinovom formáte.
- Interval medzi stlačením tlačidiel pri nastavovaní nesmie presiahnuť 5 sekúnd. Inak diaľkový ovládač automaticky ukončí režim nastavovania. Rovnako to funguje aj pri nastavení časovačov na zapnutie a vypnutie.

10 Tlačidlo TIMER ON / TIMER OFF (Časovač zapnutia / Časovač vypnutia)

- Tlačidlo TIMER ON (Načasované zapnutie)

Tlačidlom TIMER ON môžete nastaviť časovač pre automatické zapnutie. Po stlačení tohto tlačidla zmizne z displeja diaľkového ovládača indikátor  a začne blikať indikátor ON. Stlačením tlačidla + alebo - nastavte čas zapnutia. Po každom stlačení tlačidla + alebo - sa nastavený čas zvýši alebo zníži o 1 minútu. Keď stlačíte a podržíte tlačidlo + alebo - dlhšie ako 2 sekundy, začne sa nastavený čas rýchlo meniť.

Potvrďte požadovaný čas stlačením tlačidla TIMER ON. Indikátor ON prestane blikať. Zobrazí sa opäť indikátor .

Zrušenie načasovaného zapnutia: Keď je aktivované načasované zapnutie, stlačte tlačidlo TIMER ON, aby ste ho zrušili.

- Tlačidlom TIMER OFF (Načasované vypnutie)

Tlačidlom TIMER OFF môžete nastaviť časovač pre automatické vypnutie. Po stlačení tohto tlačidla zmizne z displeja diaľkového ovládača indikátor  a začne blikať indikátor OFF. Stlačením tlačidla + alebo - nastavte čas vypnutia. Po každom stlačení tlačidla + alebo - sa nastavený čas zvýši alebo zníži o 1 minútu. Keď stlačíte a podržíte tlačidlo + alebo - dlhšie ako 2 sekundy, začne sa nastavený čas rýchlo meniť.



Potvrďte požadovaný čas stlačením tlačidla TIMER OFF. Indikátor OFF prestane blikať. Zobrazí sa opäť indikátor .

Zrušenie načasovaného vypnutia: Keď je aktivované načasované vypnutie, stlačte tlačidlo TIMER OFF, aby ste ho zrušili.

Poznámka:

- Keď je jednotka v zapnutom a vypnutom stave, môžete nastaviť súčasne časovač na vypnutie alebo časovač na zapnutie.
- Pred nastavením časovača zapnutia alebo časovača vypnutia nastavte najskôr správny čas hodín ovládača.
- Po spustení časovača zapnutia alebo časovača vypnutia nastavte stály cyklus. Potom sa bude klimatizačné zariadenie zapínať alebo vypínať podľa nastaveného času. Tlačidlo ON/OFF nemá na nastavenie žiadny vplyv. Ak túto funkciu nepotrebuje, použite diaľkový ovládač, aby ste ju zrušili.

11 Tlačidlo X-FAN (Dobeh ventilátora)

Stlačte toto tlačidlo v režime Chladenie alebo Odvlhčovanie, aby ste zapli funkciu X-FAN. Na displeji diaľkového ovládača sa zobrazí indikátor . Stlačte toto tlačidlo opäť na vypnutie funkcie X-FAN. Indikátor  zmizne.

Poznámka:



- Keď je táto funkcia zapnutá, po vypnutí klimatizačného zariadenia ventilátor vnútornej jednotky bude pracovať ešte chvíľu nízkou rýchlosťou, aby sa vysušila vlhkosť v jednotke a zabránilo sa rastu plesní.
- Keď prebieha funkcia X-FAN, môžete ju vypnúť stlačením tlačidla X-FAN. Ventilátor vnútornej jednotky sa hneď zastaví.

12 Tlačidlo TEMP (Teplota)

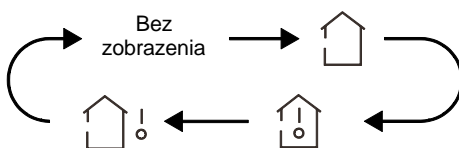
Stlačením tohto tlačidla je možné na displeji vnútornej jednotky zobraziť nastavenú teplotu, teplotu v miestnosti alebo vonkajšiu teplotu. Voľba na diaľkovom ovládači sa cyklicky prepína takto:





- Keď pomocou diaľkového ovládača zvolíte  alebo nevyberiete žiadnu z možností zobrazenia teploty, bude sa na displeji vnútornej jednotky zobrazovať nastavená teplota.

- Keď pomocou diaľkového ovládača zvolíte , bude sa na displeji vnútornej jednotky zobrazovať teplota v miestnosti.
- Keď pomocou diaľkového ovládača zvolíte , bude sa na displeji vnútornej jednotky zobrazovať vonkajšia teplota.



Poznámka:

- Pri niektorých modeloch nie je možné zobrazíť vonkajšiu teplotu. V takom prípade vnútorná jednotka prijme povel , ale zobrazí nastavenú teplotu.
- Po zapnutí jednotky sa štandardne zobrazuje nastavená teplota. Na diaľkovom ovládači sa žiadna indikácia nezobrazuje.
- Teplotu je možné zobrazovať len na vnútorných jednotkách, ktoré majú číselný displej.
- Keď vyberiete zobrazovanie teploty v miestnosti alebo vonkajšej teplote, zobrazí sa na displeji vnútornej jednotky príslušná teplota a po 3 alebo 5 sekundách sa automaticky prepne na zobrazovanie nastavenej teploty.



13 Tlačidlo TURBO (Urýchlenie klimatizácie)

V režime Chladenie alebo Kúrenie stlačte toto tlačidlo, aby ste prepli do režimu rýchleho Chladenia alebo Kúrenia. Na displeji diaľkového ovládača sa zobrazí indikátor . Stlačte toto tlačidlo opäť na vypnutie funkcie Turbo. Indikátor  zmizne.

14 Tlačidlo SLEEP (Spánok)



V režimoch Chladenie alebo Kúrenie môžete stlačením tohto tlačidla zapnúť funkciu Spánok, ktorá zaisťuje komfortnú teplotu počas spania. Na displeji diaľkového ovládača sa zobrazí indikátor . Stlačte toto tlačidlo opäť na vypnutie funkcie Spánok. Indikátor  zmizne.

15 Tlačidlo LIGHT (Osvetlenie)

Stlačte toto tlačidlo na vypnutie svietenia displeja vnútornej jednotky. Indikátor  na displeji diaľkového ovládača zmizne. Stlačte tlačidlo opäť na zapnutie svietenia displeja. Zobrazí sa indikátor .

3.4 Funkcie kombinácií tlačidiel







Detská poistka (Zablokovanie ovládania)

Súčasným stlačením tlačidiel + alebo – je možné zapnúť alebo vypnúť funkciu detskej poistky. Keď je funkcia Detská poistka zapnutá, bude sa zobrazovať indikátor . Keď stlačíte tlačidlo na diaľkovom ovládači, indikátor  trikrát zabliká a do jednotky sa nepošle žiadny povel.

Prepnutie jednotky zobrazenia teploty

Keď je jednotka vypnutá, môžete súčasným stlačením tlačidiel – a MODE prepínať medzi °C a °F.

3.5 Postup ovládania

1. Po pripojení klimatizačného zariadenia k napájaniu stlačte tlačidlo ON/OFF na diaľkovom ovládači, aby ste zariadenie zapli.
2. Stlačením tlačidla MODE vyberte požadovaný režim prevádzky: Automatika (AUTO ) , Chladenie (COOL ) , Odvlhčovanie (DRY ) , Ventilátor (FAN ) alebo Kúrenie (HEAT )
3. Stlačením tlačidla + alebo - nastavte požadovanú teplotu. (V režime Automatika sa teplota nedá nastaviť.)
4. Stlačením tlačidla FAN môžete nastaviť požadovanú rýchlosť ventilátora: Automatická, Nízka, Stredná alebo Vysoká.
5. Stlačením tlačidla  môžete nastaviť smer vyfukovania vzduchu.

3.6 Výmena batérií v diaľkovom ovládači

1. Stlačte zadnú stranu diaľkového ovládača v mieste, ktoré je označené značkou , ako zobrazuje obrázok, a potom vysuňte kryt priehradky batérií v smere šípky.
2. Vymeňte dve 1,5 V batérie veľkosti AAA. Presvedčte sa, že sú + a - póly batérií správne orientované.
3. Naložte späť kryt priehradky batérií.

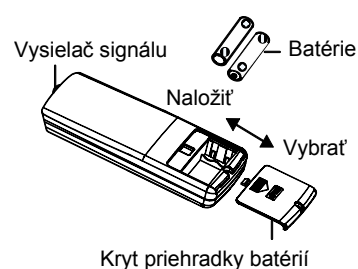

Poznámka:

- Pri použití nasmerujte vysielač signálu diaľkového ovládača na okienko prijímača na klimatizačnom zariadení.
- Vzdialenosť medzi vysielačom signálu a okienkom prijímača by nemala byť väčšia ako 8 m a v ceste signálu by nemali byť žiadne prekážky.
- V miestnosti, kde je žiarivkové osvetlenie alebo bezdrôtový telefón, môže dôjsť k rušeniu signálu. V takom prípade je potrebné priblížiť diaľkový ovládač ku klimatizačnému zariadeniu.
- Pri výmene batérií použite rovnaký typ batérií.
- Keď nebudete diaľkový ovládač dlho používať, vyberte z neho batérie.
- Vymeňte batérie, keď sú indikátory na displeji diaľkového ovládača zle viditeľné, alebo sa vôbec nezobrazujú.

4 VÝZNAM CHYBOVÝCH KÓDOV

Tabuľka 8:

Číslo	Kód poruchy	Porucha
1	E1	Ochrana proti vysokému tlaku kompresora
2	E2	Ochrana proti zamŕznaniu vnútornej jednotky
3	E3	Ochrana proti nízkemu tlaku kompresora, ochrana proti nedostatku chladiva a režim odčerpávania chladiva
4	E4	Ochrana proti vysokej teplote na výtlaku kompresora
5	E5	Ochrana proti AC nadprúdu
6	E6	Porucha komunikácie
7	E7	Konflikt režimov
8	E8	Ochrana proti vysokej teplote
9	E9	Ochrana proti pretečeniu vody
10	F1	Prerušený/skratovaný snímač teploty v miestnosti
11	F2	Prerušený/skratovaný snímač teploty výparníka vnútornej jednotky.
12	F3	Prerušený/skratovaný snímač vonkajšej teploty
13	F4	Prerušený/skratovaný snímač teploty kondenzátora vonkajšej jednotky
14	F5	Prerušený/skratovaný snímač teploty na výtlaku kompresora vonkajšej jednotky.
15	C5	Ochrana proti chybnému zapojeniu prepojovacieho mostíka
16	EE	Porucha čítania EEPROM

Poznámka:

- Ak sa zobrazia iné kódy porúch, kontaktujte autorizované servisné stredisko.
- Keď je jednotka pripojená ku káblóvemu ovládaču, bude sa kód poruchy zobrazovať zároveň aj na ňom.

4.1 Indikátory a tlačidlá na paneli vnútornej jednotky

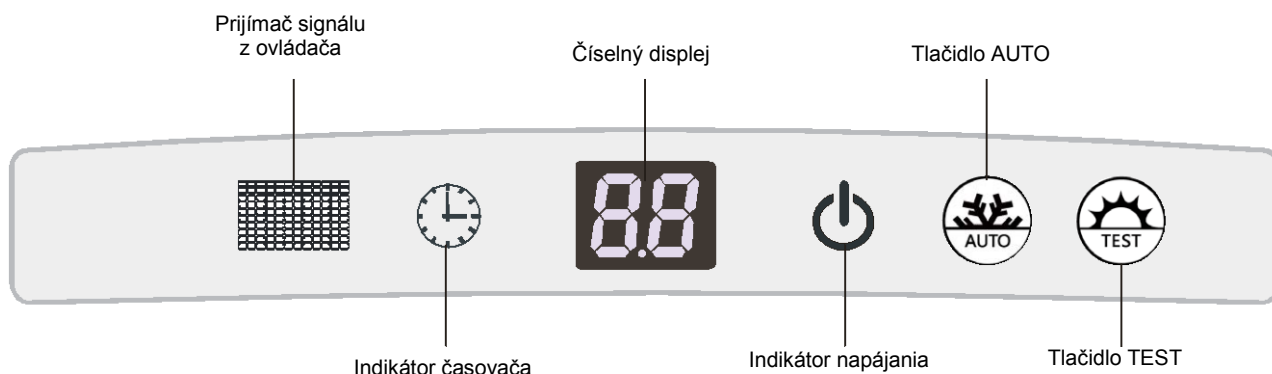

Obr. 40

- Indikátor napájania a zapnutia/vypnutia:
Svieti červenou farbou, keď je jednotka pripojená k napájaniu. Svetí bielou farbou, keď je jednotka zapnutá.
- Indikátor časovača
Indikátor časovača svieti, keď je pri vypnutej jednotke nastavené načasované zapnutie (Timer ON) alebo keď je pri zapnutej jednotke načasované vypnutie (Timer OFF).
- Číselný displej
Ak nenastala porucha číselný displej zobrazuje nastavenú teplotu. Po prijatí povelu z diaľkového ovládača na zobrazenie teploty v miestnosti zobrazí číselný displej na 3 sekundy teplotu v miestnosti a potom sa obnoví zobrazenie nastavenej teploty. Ak nastala porucha, zobrazuje sa kód poruchy. Ak nastalo viac porúch naraz, budú sa ich kódy zobrazovať striedavo.
- Tlačidlo AUTO
Používa sa na zapnutie alebo vypnutie jednotky. Keď je jednotka zapnutá týmto tlačidlom, bude pracovať v režime Automatiky.
- Tlačidlo TEST
Používa sa len na testovanie jednotiek. Toto tlačidlo je funkčné len počas 3 minút po pripojení napájania jednotky.

POZNÁMKA:

- Ak je svietenie panela vnútornej jednotky vypnuté, pri prijímaní povelu z diaľkového ovládača sa na 3 sekundy rozsvieti a potom zase zhasne.
- Keď je pripojený káblový ovládač, displej vnútornej jednotky je vypnutý a jednotka nebude prijímať povel z káblového ovládača.

5 RIEŠENIE PROBLÉMOV A ÚDRŽBA

5.1 Riešenie problémov

Ak klimatizačné zariadenie nefunguje správne alebo má poruchu, skontrolujte pred vyžiadanim opravy nasledujúce body:

Tabuľka 10:

Porucha	Možné príčiny
Jednotku nie je možné spustiť.	<ul style="list-style-type: none">• Nie je pripojené napájanie.• Prebíjanie prúdu na klimatizačnej jednotke vypína prúdový chránič.• Ovládacie tlačidlá sú zablokované.• Porucha na ovládaní.
Jednotka chvíľu pracuje a potom sa zastaví.	<ul style="list-style-type: none">• Pred kondenzátorom je prekážka.• Porucha na ovládaní.• Je nastavená funkcia chladenia, keď je vonkajšia teplota nad 48 °C.
Nedostatočné chladenie	<ul style="list-style-type: none">• Vzduchový filter je špinavý alebo zablokovaný.• V miestnosti je zdroj tepla alebo veľmi veľa ľudí.• Dvere alebo okná sú otvorené.• Prekážka na prívode alebo výfuku vzduchu.• Nastavená teplota je veľmi vysoká.• Dochádza k úniku chladiva.• Zhoršená funkcia snímača teploty v miestnosti.
Nedostatočné kúrenie	<ul style="list-style-type: none">• Vzduchový filter je špinavý alebo zablokovaný.• Dvere alebo okná nie sú pevne zatvorené.• Nastavená teplota je veľmi nízka.• Dochádza k úniku chladiva.• Vonkajšia teplota je nižšia ako -5 °C.• Porucha na ovládaní.

Poznámka:

Ak po vykonaní vyššie uvedených kontrol a nápravných opatrení na vyriešenie problému klimatizačné zariadenie stále nefunguje správne, okamžite ukončíte jeho prevádzku a kontaktujte autorizované servisné stredisko. O kontrolu a opravu jednotky požiadajte len kvalifikovaného servisného technika.

5.2 Pravidelná údržba

⚠ UPOZORNENIA!

- Údržbu môže vykonávať len kvalifikovaný servisný technik.
- Pred spustením údržby musia byť odpojené všetky napájacie obvody.
- Na čistenie vzduchových filtrov a vonkajších panelov nepoužívajte vodu alebo vzduch teplejší ako 50 °C.

Poznámky:

- Nezapínajte klimatizačné zariadenie bez nainštalovaného filtra, inak sa do jednotky dostane prach.
- Vyberte vzduchový filter len vtedy, keď ho chcete vyčistiť. Zbytočná manipulácia môže filter poškodiť.
- Nečistite jednotku benzínom, benzénom, riedidlom, leštiacim práškom alebo tekutým insekticídom, inak môže dôjsť k odfarbeniu alebo deformácii krytu.
- Chráňte jednotku pred navlhnutím, inak môže dôjsť k úrazu elektrickým prúdom alebo požiaru.
- Čistite jednotku častejšie, ak je nainštalovaná v miestnosti s veľmi znečisteným vzduchom. (Filter by sa mal za normálnych podmienok čistiť raz za pol roka.) Ak sa už filter nedá vyčistiť, vymeňte ho.

5.2.1 Čistenie vzduchového filtra

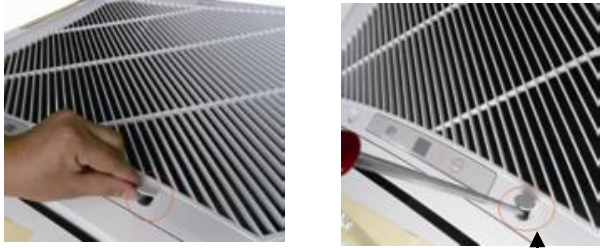
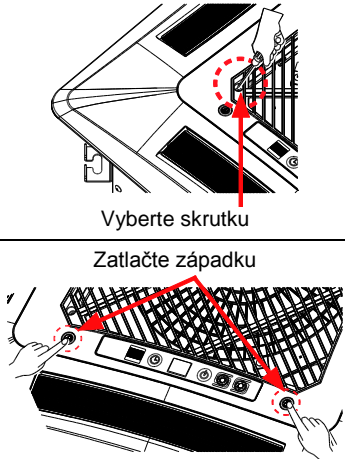
<p>1. Otvorte mriežku prívodu vzduchu.</p> <p>Otvorenie mriežky panela pri kazetovej jednotke GKH(24)BC-K6DNA4A/I:</p> <ol style="list-style-type: none">Zatlačte na krytky podľa obrázka.Pomocou skrutkovača uvoľnite skrutky pod krytkamiZatlačte na západku a otvorte mriežku panelu.	 <p>Odskrutkujte skrutku</p>
<p>Otvorenie mriežky panelu pri kazetovej jednotke GKH(12)BB-K6DNA3A/I a GKH(18)BB-K6DNA3A/I:</p> <ol style="list-style-type: none">Pomocou skrutkovača vyskrutkujte skrutky podľa obrázka.Zatlačte na dve západky a otvorte mriežku panelu.	 <p>Vyberte skrutku</p> <p>Zatlačte západku</p>

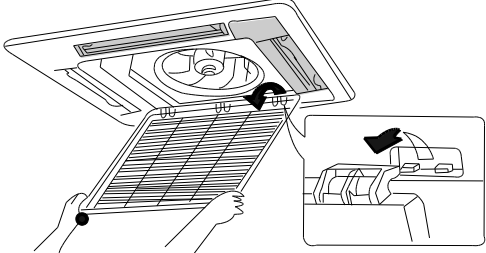
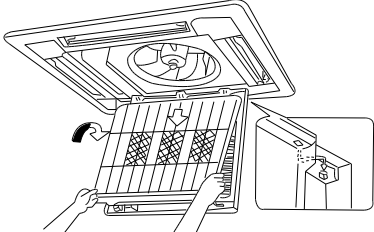
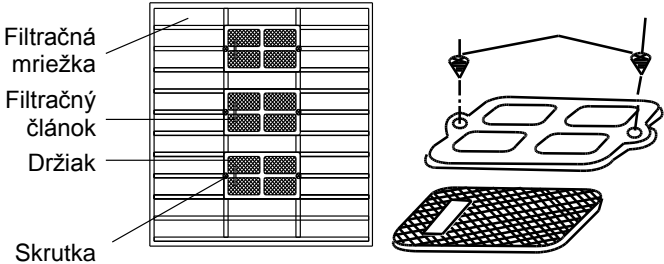
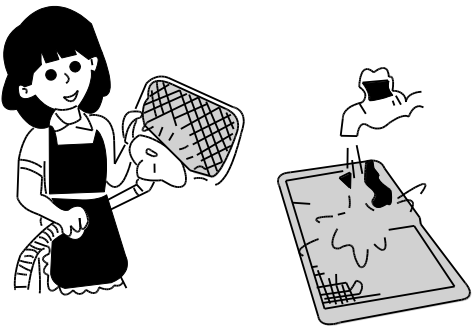
<p>2. Odmontujte mriežku prívodu vzduchu.</p> <p>Otvorte mriežku prívodu vzduchu do uhla 45°, nadvihnite ju a vyberte.</p>	
<p>3. Vyberte filtračnú mriežku.</p> <p>Zatiahnite za filtračnú mriežku a vyberte ju.</p>	
<p>4. Rozmontujte čistič vzduchu</p> <p>Vyskrutkujte upevňovacie skrutky čističa vzduchu a vyberte čistič.</p>	
<p>5. Vyčistite filter</p> <p>Vyčistite filter vysávačom alebo ho prepláchnite vodou.</p> <p>Ak na filtri zostanú olejové škvrnky, umyte ich teplou vodou s rozpusteným čistiacim prostriedkom.</p> <p>Usušte filter na tienistom mieste.</p> <p>Poznámka:</p> <p>Nikdy nepoužívajte vodu teplejšiu ako 45 °C; inak môže dôjsť k vyblednutiu alebo zožltnutiu farby.</p> <p>Nikdy nesusušte filter pri ohni; filter by sa mohol vznietiť alebo zdeformovať.</p>	
<p>6. Namontujte filter.</p>	<p>Vid' krok 3.</p>
<p>7. Nainštalujte mriežku.</p>	<p>Vid' kroky 1 a 2.</p>

SPÄTNÝ ODBER ELEKTROODPADU



Uvedený symbol na výrobku alebo v sprievodnej dokumentácii znamená, že použité elektrické alebo elektronické výrobky nesmú byť likvidované spoločne s komunálnym odpadom. Za účelom správnej likvidácie výrobku ho odovzdajte na určených zberných miestach, kde budú prijaté zdarma. Správnou likvidáciou tohto produktu pomôžete zachovať cenné prírodné zdroje a napomáhate prevencii potenciálnych negatívnych dopadov na životné prostredie a ľudské zdravie, čo by mohli byť dôsledky nesprávnej likvidácie odpadov. Ďalšie podrobnosti si vyžiadajte od miestneho úradu alebo najbližšieho zberného miesta.

INFORMÁCIE TÝKAJÚCE SA POUŽITÉHO CHLADIACEHO PROSTRIEDKU

Toto zariadenie obsahuje fluórované skleníkové plyny zahrnuté v Kjótskom protokole. Údržba a likvidácia musí byť vykonaná kvalifikovaným personálom.

Typ chladiaceho prostriedku: R32

Množstvo chladiaceho prostriedku: vid' prístrojový štítok.

Hodnota GWP: 675 (1 kg R32 = 0,675 t CO₂ eq)

GWP = Global Warming Potential (potenciál globálneho otepľovania)



Zariadenie je naplnené horľavým chladivom R32.

V prípade poruchy, problémov s kvalitou alebo iných, odpojte zariadenie od napájania a kontaktujte prosím miestneho predajcu alebo autorizované servisné stredisko.

Tiesňové volanie – telefónne číslo: 112

VÝROBCA

GREE ELECTRIC APPLIANCES, INC. OF ZHUHAI
West Jinji Rd, Qianshan,
519070 Zhuhai
China

ZÁSTUPCA

GREE Czech & Slovak s.r.o.
Technická 2
821 04 Bratislava
Slovenská republika
www.greesk.sk, info@greesk.sk

SERVISNÁ PODPORA

GREE Czech & Slovak s.r.o.
Technická 2
821 04 Bratislava
Slovenská republika
www.greesk.sk, info@greesk.sk



